

NBF

NBF-300 / NBF-500 / NBF-800
NBF-1200 / NBF-1800



- PL** INSTRUKCJA OBSŁUGI
- ENG** INSTRUCTION MANUAL
- DE** BEDIENUNGSANLEITUNG
- FR** MODE D'EMPLOI
- ESP** INSTRUCCIONES DE USO
- RUS** ИНСТРУКЦИЯ ПО ЭКСПЛУАТАЦИИ
- ITL** ISTRUZIONI PER L'USO
- CZ** NÁVOD
- SK** NÁVOD



www.aqua-nova.pl

EURONOVA POLSKA Sp. z o.o.

POLAND, 87-330 Jabłonowo Pomorskie, Konojady 94B

www.novaeuro.com

www.aqua-nova.pl

Instrukcja obsługi Filtra Aqua Nova NBF

Uwagi:

Filtry Aqua Nova przeznaczone są do czyszczenia i napowietrzania wody w Twoim akwarium. Nasze filtry charakteryzują się łatwością w montażu, dużą efektywnością i prostą konserwacją.

! UWAGA!

Filtr powinien pracować zanurzony całkowicie w wodzie! Zabrania się używania filtra bez wody. Zabrania się napraw lub przeróbek przewodu zasilania sieciowego.

Bezpieczny montaż:

Przed rozpoczęciem instalacji odłącz wszystkie elektryczne urządzenia z akwarium. Pamiętaj, że kombinacja wody i elektryczności stanowi szczególne zagrożenie zdrowia. Przed instalacją sprawdź czy filtr nie jest uszkodzony – pęknięcie obudowy, uszkodzony przewód zasilania. Nie instaluj uszkodzonego filtra. Nie wolno naprawiać, ani przerabiać przewodu zasilania. Filtr może pracować tylko w akwariach znajdujących się w pomieszczeniach zamkniętych, temperatura wody w akwarium nie może przekraczać 35C.



INSTALACJA

- 1) Górna część filtra (1) - korpus powinien być połączony z plastikowym pojemnikiem filtra (5) zawierającym gąbkę filtrującą.
- 2) Upewnij się, że właściwie połączyłeś korpus z pojemnikiem
- 3) Podłącz wężyk napowietrzający do nasadki napowietrzającej, (wężyk musi znajdować się poza akwarium, wężyk pobiera powietrze i napowietrza wodę)
- 4) Za pomocą przysawek zamocuj filtr na ścianie akwarium, całkowicie pod lustrem wody, najczęściej w rogu akwarium.

UWAGI

Filtr pracuje najwydajniej zanurzony 3cm poniżej lustra wody. Należy pamiętać, że z powodu parowania wody poziom lustra wody obniża się.

KONSERWACJA FILTRA. WYMIANA MATERIAŁU FILTRACYJNEGO.

Przed rozpoczęciem prac konserwacyjnych odłącz filtr z zasilania sieciowego. Następnie należy wyjąć cały filtr z akwarium. Aby wymienić materiał filtracyjny zdejmij korpus silnika. Materiał filtracyjny jest miejscem rozwoju pozytywnych bakterii, odpowiedzialnych za usuwanie zanieczyszczeń w Twoim akwarium. Raz w miesiącu wyczyść lub wymień materiał filtracyjny, zalecamy używanie oryginalnych gąbek Aqua Nova do filtrów serii NBF. Raz w roku wymień wirnik filtra.

WAŻNE!

Niniejszy sprzęt może być użytkowany przez dzieci w wieku co najmniej 8 lat i przez osoby o obniżonych możliwościach fizycznych, umysłowych i osoby o braku doświadczenia i znajomości sprzętu, jeżeli zapewniony zostanie nadzór lub instruktaż odnośnie do użytkowania sprzętu w bezpieczny sposób, tak aby związane z tym zagrożenia były zrozumiane. Dzieci nie powinny bawić się sprzętem. Dzieci bez nadzoru nie powinny wykonywać czyszczenia i konserwacji sprzętu. Kombinacja wody i elektryczności stanowi szczególne zagrożenie zdrowia.

! Wskazówki bezpieczeństwa !

- Należy dokładnie przeczytać poniższą instrukcję. Upewnij się, że napięcie gniazda sieciowego odpowiada napięciu podanemu na etykiecie produktu.
- Przed ponownym uruchomieniem, upewnij się, że urządzenie jest prawidłowo zainstalowane.
 - Gniazdo elektryczne powinno znajdować się w miejscu suchym.
 - Wszystkie połączenia elektryczne muszą być suche! Upewnij się, czy woda nie spływa po przewodzie elektrycznym do gniazda sieciowego. Ułożenie przewodu w kształcie litery U zapewni iż woda nie dostanie się do gniazda sieciowego.
 - Należy odłączyć urządzenie od prądu przed każdorazową konserwacją. Przed włożeniem rąk do wody należy odłączyć urządzenie od prądu. Przewodu zasilającego nie można wymieniać ani naprawiać. Jeżeli przewód jest uszkodzony urządzenie należy oddać do punktu zbioru urządzeń elektrycznych.
 - Ze względów bezpieczeństwa, wszelkie naprawy powinny być wykonywane przez wytwórcę produktów lub upoważnione placówki serwisowe Aqua Nova.
 - Nie podnoś urządzenia chwytając za kabel elektryczny. Urządzenie nie może być używane przez dzieci. Jeśli dzieci znajdują się w zasięgu pracy urządzenia, konieczny jest stały nadzór osoby dorosłej. Pamiętaj, że kombinacja wody i elektryczności może stanowić zagrożenie dla zdrowia.
 - Urządzenie wyłącza się za pomocą wyciągnięcia wtyczki z gniazda sieciowego.
 - Nigdy nie używaj dodatków, które nie są zalecane przez producenta urządzenia. Może to być przyczyną pożaru, porażenia prądem lub obrażeń ciała.
 - Aby uchronić się przed ryzykiem porażenia prądem elektrycznym, nie należy zanurzać w wodzie wtyczki.

Instructions for internal filter Aqua Nova

Purpose of the filter.

Aqua Nova internal filters are dedicated to cleaning and aerating water inside your aquarium. The filters are designed to be simple and effective and easy to maintain.

⚠ CAUTION!

For best result place filter fully under water, make sure that the whole filter head is submersed under the water to avoid the pump head from running when out of water. This will damage the pump. If the filter is always submersed, this will prolong the life of the internal filter and also achieve maximum output.

Safety and Installation

Prior to any installation, it is required that you unplug all electrical devices that are inside the water, then you can put your hands into water. The filter must not be installed if it has any kind of mechanical damage, e.g. it is cracked, or if the power cord is damaged. The power cord must not be replaced or repaired. The filter should only be used indoors and in water of temperature of up to 35°C. It has to be installed in an aquarium and must not be used for any other purpose. It must operate fully submersed in water, ensure that it never operates dry.

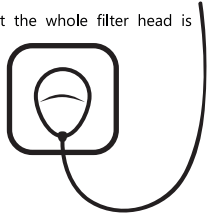

INSTALLATION AND REGULATION

The method to connect the internal filter, is shown on the right page of the manual

- 1) The top part of the filter, which is the pump or power head is to be connected into the bottom, plastic attachment which has black sponge.
- 2) Make sure the 2 pieces connect firmly and tight and there is no cracks or damage, do not force the filter together it will click in gently.
- 3) Connect the airline into the outer pipe, (which sticks out of the head, this is to aerate the water which will enrich the water with Carbon dioxide, like an air pump. This is when you leave this air line out of water it will suck in air into the aquariums.
- 4) Make sure you mount the internal filter onto the wall of the aquariums, 100% below water level, usually in the corner of the aquariums.

EXTRAS

The filter will work best if it is immersed at least 3 cm under the water level. It should also be remembered that, due to evaporation the water level will constantly lower. This effect should be taken into consideration when installing the filter.

REPLACEMENT OF THE FILTRATION CARTRIDGE, MAINTENANCE

In order to clean the filter, unplug it first. Then the complete filter should be taken out of the aquarium.

To replace the filtration cartridge remove the filter motor unit. The filtration cartridge is made of phenol-free sponge that allows a particularly easy development of bacteria cultures that are responsible for removing organic impurities. About once a month remove the filter cover and change the sponge adding any type of white wool or dedicated Aqua Nova filter sponge.

IMPORTANT!

This equipment may be used by children, who are at least 8 years old and by persons with reduced physical, mental and personal abilities or lack of experience and knowledge of equipment, if supervision or instructions regarding them will be provided to use the equipment in a safe manner so that the associated risks are understood. Children should not play with equipment. Unattended children should not perform cleaning and maintenance of the equipment. The combination of water and electricity is a particular health risk.

⚠ Safety instructions !

- Read and observe all the instructions supplied with the appliance and on the appliance.
- Make sure that you outlet voltage corresponds to the stated on the rating label of the product.
- Make sure the appliance is securely installed before operating it.
- The electrical connection should be located in a water-proof area
- Keep the electrical connections dry! Ensure that the electrical cord loops below the electrical outlet to form a "Drip Loop". This will prevent water from running down the cord into the electrical outlet.
- Always unplug the appliance when not in use, before putting on or taking off parts, before cleaning the product and before doing any work for the aquarium.
- This product must not be used when hands are in water. Please disconnect the appliance first.
- Do not operate any appliance with a damaged cord or plug, or in abnormal state. The supply cord of the appliance cannot be replaced. If the cord is damaged the appliance should be scrapped.

- For safety reasons, any repair work should be done only by the manufacturer of the product or the authorised service facility or discard it.
- Never hang or transport the product by means of pulling the power cord!
- Close supervision is necessary when the appliance is used by or near children.
- If you want to disconnect the product, you can pull out the plug and the plug must be placed where you can access it.
- Never use of accessories which are not recommended by the appliance manufacturer. It may result in fire, electric shock and/or personal injury.
- To protect against the risk of electrical shock, do not immerse the plug in water or other liquid.

DE

Aufstellanleitung und Sicherheitshinweise für Aqua Nova Innenfilter NBF

Liebe Eltern - bitte helfen Sie dabei, das Ihre Kinder die Faszination Aquarium sicher erleben können. Elektrische Geräte sind kein Kinderspielzeug!
Insbesondere jüngere Kinder müssen bei der Installation von elektrischen Geräten im Aquarium von einem Erwachsenen unterstützt werden.



ACHTUNG:

Bitte lesen Sie aufmerksam diese Anleitung und beachten alle Sicherheitshinweise um einen elektrischen Schlag zu vermeiden. Denken Sie immer daran, daß das Wasser im Aquarium ein guter elektrischer Leiter ist!
Damit kein Wasser aus dem Aquarium über das Netzkabel in die Steckdose oder Verteiler laufen kann, verlegen Sie das Netzkabel mit einer Tropfschlaufe (siehe Abbildung).

Installation und Sicherheit

Bitte trennen Sie vor der Installation alle elektrischen Geräte des Aquariums vom Stromnetz. Prüfen Sie den Filter und das Anschlußkabel auf mechanische Unversehrtheit. Geräte mit mechanischen Beschädigungen dürfen nicht ans Stromnetz angeschlossen werden. Dieser Filter ist ausschließlich zur Verwendung in Aquarien mit einer Wassertemperatur bis zu 35°C konzipiert. Die Aufstellung darf nur in Innenräumen erfolgen.



Eigenschaften von Aqua Nova Innenfiltern

Aqua Nova Innenfilter sind zur mechanischen und biologischen Filtration sowie der Belüftung von Aquarienwasser konzipiert. Sie sind einfach zu installieren, effektiv in der Wirkungsweise und leicht zu warten.

Aqua Nova Innenfilter erzielen die besten Ergebnisse, wenn Sie komplett unter Wasser angebracht werden. Nur so ist die Pumpe vor einem Defekt durch Trockenlaufen geschützt und eine lange Lebensdauer Ihres Filters sichergestellt.

Inbetriebnahme und Einstellung

1. Der Pumpenkopf wird in das Filtergehäuse in dem sich der Filterschwamm befindet, eingesetzt.
2. Der Pumpenkopf soll leicht (ohne Kraftaufwand) in das Gehäuse einrasten - achten Sie auf eine sichere Verbindung der beiden Teile.
3. Zum Durchlüften des Aquariums ist am Auslassrohr Ihres Filters eine Öffnung angebracht. Befestigen Sie darin den mitgelieferten Luftschlauch. Die Luftmenge kann mittels des am anderen Ende des Luftschlauches angebrachten Reglers variiert werden.
4. Befestigen Sie den Filter so, dass der Pumpenkopf vollständig unter Wasser ist, um ein Trockenlaufen des Filters zu vermeiden. Beachten Sie dabei, das sich der Wasserstand im Aquarium durch Verdunstung verändern kann.

Wartung und Austausch der Filterpatrone

Bevor Sie den Filter reinigen, trennen Sie diesen unbedingt vom Stromnetz.

Nun können Sie den Filter komplett aus dem Aquarium nehmen.

Um die Filterpatrone zu tauschen, heben Sie den Pumpenkopf vom Gehäuse ab.

Die Filterpatrone besteht aus phenolfreiem Kunststoffschwamm, welcher eine große Oberfläche für die Entwicklung der biologisch aktiven Bakterien bietet.

Ersetzen Sie den Filterschwamm nach ungefähr einem Monat. Ersatzmaterialien erhalten Sie bei Ihrem Aqua Nova - Fachhändler.

WICHTIG!

Dieses Gerät kann von Kindern im Alter zumindest von 8 Jahren sowie von Personen, die begrenzte physische und intellektuelle Möglichkeiten haben, benutzt werden. Das Gerät können auch Personen mit mangelnder Erfahrung und Kenntnis gebrauchen, sofern eine entsprechende Aufsicht und Anweisung hierzu sichergestellt wird, um die mit dem Gebrauch

von Gerät verbundenen Gefahren klar zu machen. Kinder sollten mit dem Gerät nicht spielen. Ohne Aufsicht sollten Kinder das Gerät weder reinigen noch warten. Eine Kombination von Wasser und Elektrizität stellt eine besondere Gesundheitsgefahr dar.

! Sicherheitshinweise !

- Lesen Sie sorgfältig diese Anleitung und alle Hinweise auf dem Gerät.
- Versichern Sie sich, dass die Netzspannung Ihres Stromnetzes der Nennspannung auf dem Typenschild entspricht.
- Überprüfen Sie stets die gesamte Installation an der Gerät, bevor Sie den Netzstecker einstecken.
- Achten Sie darauf, dass kein Wasser über das Kabel in die elektrischen Verbindungen laufen kann. Legen Sie das Kabel deshalb in einer sogenannten „Tropfschlaufe“ bei der der tiefste Punkt unterhalb der Stromverbindung liegt.
- Bitte trennen Sie vor der Installation oder allen Wartungsarbeiten. Legen Sie Ihre Hände nicht in das Aquarium, wenn dieses Produkt funktioniert.
- Sobald Sie am Stecker oder Kabel eine Beschädigung oder Unregelmäßigkeit feststellen, trennen Sie bitte die Gerät ebenfalls sofort vom Netz. Das Netzkabel kann nicht erneuert werden. Bei Beschädigungen an Stecker oder Kabel muss die komplette Gerät ersetzt werden. Aus Sicherheitsgründen dürfen nur der Hersteller oder vom Hersteller autorisierte Servicebetriebe eine Reparatur an den Gerät durchführen.
- Ziehen oder tragen Sie das Gerät nie am Netzkabel oder Stecker!
- Lassen Sie Ihre Kinder nie unbeaufsichtigt in der Nähe des Gerätes spielen.
- Damit Sie die Gerät jederzeit schnell vom Netz trennen können, sollten Sie die Stromverbindung an einem gut zugängigen Ort platzieren.
- Verwenden Sie für die Installation aus Sicherheitsgründen bitte nur original Aqua Nova Zubehör.
- Der Netzstecker darf nicht in Wasser oder andere Flüssigkeiten getaucht werden – Risiko eines Elektroschocks.

FR

Mode d'emploi du Filtre Aqua Nova NBF

Commentaires:

Les filtres Aqua Nova sont destinés à nettoyer et aérer l'eau dans votre aquarium. Nos filtres se caractérisent par une facilité de montage, une grande efficacité et un entretien simple.

! ATTENTION!

Le filtre doit travailler en immersion totale dans l'eau! Il est interdit d'utiliser le filtre sans eau. Il est interdit de réparer ou de modifier le fil d'alimentation électrique.

Sécurité lors du montage:

Avant de commencer l'installation, déconnectez tous les dispositifs électriques dans l'aquarium. Avant installation, vérifiez si le filtre n'est pas endommagé – cassure du châssis, fil d'alimentation endommagé. Ne jamais installer le filtre endommagé. Le fil d'alimentation ne peut être ni réparé ni modifié. Le filtre peut travailler seulement dans les aquariums qui se trouvent dans les locaux fermés, la température de l'eau ne peut pas dépasser 35°C.

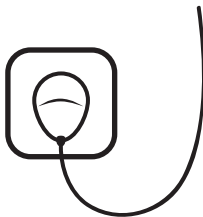

INSTALLATION

- 1) La partie supérieure du filtre (1) – châssis doit être raccordé à la boîte plastique du filtre (5) contenant la mousse de filtration.
- 2) Assurez-vous d'avoir bien raccordé le châssis avec la boîte.
- 3) Raccordez le tuyau d'aération au raccord (le tuyau doit être placé en dehors de l'aquarium. Il capte l'air et aère l'eau)
- 4) A l'aide des petites ventouses, fixer le filtre sur la paroi de l'aquarium, entièrement sous la surface de l'eau. Le plus souvent il est monté dans l'angle de l'aquarium.

Le rendement du filtre est meilleur s'il est plongé à 3 cm au-dessous de la surface de l'eau. Il faut tenir compte de l'évaporation qui fait baisser le niveau de surface de l'eau baisse.

ENTRETIEN DU FILTRE. CHANGEMENT DU MATERIAU DE FILTRATION.

Avant de commencer les travaux d'entretien, couper l'alimentation électrique du filtre. Ensuite, il faut retirer le filtre de l'aquarium.

Pour changer le matériau de filtration, enlevez le châssis du moteur.

La masse de filtration est l'endroit du développement des bactéries responsables de l'élimination des pollutions dans votre aquarium.

Une fois par mois changez le matériau de filtration. Une fois par an, changez le rotor du filtre.

IMPORTANT!

Cet équipement peut être utilisé par des enfants âgés d'au moins 8 ans et par des personnes ayant des capacités physiques et mentales réduites et des personnes sans expérience ou connaissance de l'équipement, si on assure la surveillance ou la formation concernant l'utilisation de l'équipement en toute sécurité, afin que les risques associés soient compris. Les enfants ne doivent pas jouer avec l'équipement. Les enfants sans surveillance ne doivent pas nettoyer ni entr'tenir l'équipement. La combinaison de l'eau et de l'électricité est un risque particulier pour la santé.

! Indicaciones de seguridad !

- Lisez attentivement cette instruction.
- Vérifiez si la tension dans le réseau correspond à la tension indiquée sur l'étiquette du produit.
- Avant le démarrage, assurez-vous que le dispositif est correctement installé
- La prise électrique doit se trouver dans un endroit sec et waterproof
- Tous les raccordements électriques doivent être secs!
- Assurez-vous que l'eau ne coule sur le fil électrique vers la prise du réseau.
- La disposition du fil en forme de „U” garantira, que l'eau n'atteindra la prise de réseau.
- Avant chaque opération d'entretien il faut couper l'alimentation électrique.
- Avant de mettre les mains dans l'eau, il faut déconnecter le produit du courant électrique.
- Le fil d'alimentation ne peut être ni remplacé ni réparé. Si le fil est endommagé, le dispositif doit être envoyé au point de collecte des dispositifs électriques.
- Pour des raisons de sécurité, toutes les réparations doivent être réalisées par le fabricant ou par les points de services après vente d'Aqua Nova habilités.
- Ne pas soulever le dispositif en tirant sur le câble d'alimentation. Le dispositif ne peut pas être utilisé par les enfants. Si des enfants se trouvent à proximité du dispositif, la surveillance des adultes est indispensable. La combinaison de l'eau et de l'électricité peut constituer un risque pour la santé.
- On déconnecte la produit en retirant la fiche de la prise de réseau.
- Ne jamais utiliser les accessoires qui ne sont pas recommandés par le fabricant de ce dispositif. Cela peut entraîner l'incendie, le choc électrique ou les blessures.
- Pour éviter les risques de choc électrique, ne jamais plonger la fiche dans l'eau.

ESP

Manual del filtro Aqua Nova NBF

Los filtros Aqua Nova están diseñados para la limpieza y aireación del agua de tu acuario. Nuestros filtros son fáciles de instalar, de alta eficiencia y fácil mantenimiento.

! ADVERTENCIA!

El filtro debe funcionar completamente sumergido en el agua! Queda prohibido el uso del filtro sin agua. Se prohíbe las reparaciones o alteraciones del cable de alimentación.

Instalación segura:

Antes de la instalación, desconecte todos los dispositivos eléctricos del acuario. Verifica que el filtro no está dañado antes de la instalación,- carcasa agrietada, cable de alimentación dañado. No instale un filtro dañado. No repare ni modifique el cable de alimentación. El filtro sólo puede funcionar en los acuarios que se encuentren bajo techo, la temperatura del agua en el tanque no podrá ser superior a 35C.

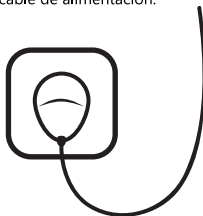

INSTALACIÓN

- 1) La parte superior del filtro (1) - el cuerpo debe estar provisto de un recipiente de plástico del filtro (5) que contiene una esponja filtrante.
- 2) Asegúrese de que ha conectado correctamente el cuerpo al envase.
- 3) Conectar la manguera a la boquilla de aireación, (la manguera debe estar ubicada fuera del tanque, la manguera toma aire y oxigena el agua)
- 4) Con ayuda de ventosas sujetar el filtro en la pared del acuario, completamente bajo el agua, sobre todo en la esquina del acuario.

El filtro funciona correctamente 3cm sumergida por debajo de la superficie del agua. Tenga en cuenta que debido a la evaporación del agua el nivel del agua desciende.

MANTENIMIENTO DEL FILTRO. SUSTITUCIÓN DEL MATERIAL FILTRANTE.

Antes de iniciar los trabajos de mantenimiento desconecte el filtro de la red. A continuación, retire todo el filtro del acuario.

Para reemplazar el material del filtro, quite la cubierta del motor

El material filtro es un lugar para el desarrollo de bacterias positivas, responsables de la eliminación de las impurezas de tu acuario.

Una vez al mes, vuelva a colocar el material de filtro. Una vez al año, cambie el rotor del filtro.

IMPORTANTE!

El equipo presente puede ser utilizado por niños, de al menos 8 años de edad, por personas con capacidades físicas y mentales reducidas y las personas sin experiencia y conocimiento del equipo, si se garantiza la supervisión o la instrucción sobre el uso del equipo de manera segura, para que entiendan los riesgos asociados. Los niños no deben jugar con el equipo. Los niños sin supervisión no deben realizar la limpieza y el mantenimiento del equipo. La combinación de agua y electricidad forma un riesgo particular para la salud.

⚠ Seguridad !

- Por favor, lea atentamente las siguientes instrucciones.
- Asegúrese de que el voltaje de la toma de corriente corresponda con el voltaje marcado en la etiqueta del producto.
- Antes de reiniciar, asegúrese de que el producto está bien instalado.
- La toma de alimentación eléctrica debe estar ubicado en un lugar seco e irresistible al agua
- Todas las conexiones eléctricas deben estar secas! Asegúrese de que el agua no fluya por el cable de alimentación a la toma de corriente.
- Tendido de cables en „U“ asegura que el agua no entre a la toma de corriente
- Desconecte el aparato de la fuente de alimentación en cada caso, antes del mantenimiento.
- Antes de introducir las manos en el agua, desconectar la producto de la red.
- El cable no puede ser reemplazado o reparado. Si el cable o el aparato están dañados llévelo hasta el punto de recogida de equipos eléctricos.
- Por razones de seguridad, todas las reparaciones deben ser realizadas por el fabricante del producto o de servicio autorizado de instalación Aqua Nova.
- No levante la unidad sujetando del cable. Este dispositivo no puede ser utilizado por niños. Si los niños se encuentran dentro del alcance del dispositivo se necesita la supervisión constante de un adulto. Recuerde que la combinación de agua y la electricidad pueden ser peligrosos para la salud.
- La producto se apaga para sacar el enchufe de la toma de corriente.
- Nunca use aditivos que no son recomendados por el fabricante. Esto puede provocar un incendio, choque eléctrico o lesiones.
- Para evitar una descarga eléctrica, no sumerja el enchufe al agua.

RUS

Инструкция по обслуживанию фильтра Aqua Nova NBF

Примечания

Фильтры Aqua Nova предназначены для очистки и аэрации воды в вашем аквариуме. Наши фильтры характеризуются простым монтажом, высокой эффективностью и простым ремонтом.

⚠ ВНИМАНИЕ!

Фильтр должен работать полностью погружённым в воду! Запрещается использовать фильтр без воды. Не решается ремонтировать и перерабатывать электрический провод.

Безопасный монтаж

Перед установкой отключите все устройства находящиеся в аквариуме. Проверьте фильтр на наличие повреждений - трещины корпуса, ущерб кабеля. Не устанавливайте повреждённый фильтр. Нельзя ремонтировать или модифицировать кабель. Фильтр может работать только в аквариумах находящихся в замкнутых помещениях, температура воды в резервуаре не может превышать 35 градусов по Цельсию.

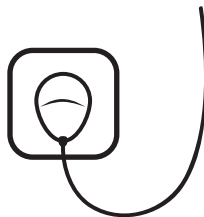

Установка

1. Верхняя часть фильтра (1) - корпус должен соединяться с пластиковым контейнером фильтра, (5) содержащим фильтровальную губку.
 2. Убедитесь, что вы правильно подключили корпус к контейнеру.
 3. Подключите воздушный шланг к аэрационной крышке (шланг должен быть расположен вне террариума, шланг поглощает воздух и производит аэрацию).
 4. С помощью присосок прикрепите фильтр к стенке аквариума, полностью под водой, в основном в углу аквариума.
- Фильтр работает эффективно погружённый ниже поверхности воды на 3см. Обратите внимание, что из-за испарения уровень воды понижается.

Ремонт и уход. Замена фильтровального материала.

Перед ремонтом отключите фильтр от электросети. Затем удалите весь фильтр из аквариума. Для замены фильтровального материала, снимите корпус двигателя. фильтровальный материал является местом для развития положительных бактерий, ответственных за очистку от примесей в вашем аквариуме. Один раз в месяц, заменяйте фильтровальный материал. Один раз в год, замените ротор фильтра.

ВАЖНО!

Этим оборудованием могут пользоваться дети в возрасте не менее 8 лет и лица с ограниченными физическими и умственными возможностями, а также лица, не имеющие опыта и знаний в пользовании оборудованием, если будет обеспечен надзор или инструктаж относительно безопасного пользования, чтобы было известно, с каким риском это связано. Дети не должны играть с оборудованием. Оставленные без присмотра дети не должны заниматься чисткой и техническим обслуживанием оборудования. Сочетание воды и электричества представляет особый риск для здоровья

⚠️ **Указания по безопасности !**

- Необходимо прочитать тщательно эту инструкцию.
- Убедитесь, что напряжение штепсельной розетки соответствует напряжению указанным на табличке насоса.
- Перед каждым использованием проверьте его крепление. Розетка должна находиться в сухом и водоустойчивом месте
- Все электрические соединения должны быть сухими. Вода не может стекать по электрическом проводе. Если загниет кабель в виде вытянутой буквы U, вода не попадёт в розетку.
- Перед любыми работами по техническому обслуживанию отсоединяйте продукт от электросети.
- Прежде чем вложите руки в воду, отключите продукт от электросети. Провод питания нельзя заменять или ремонтировать. В случае повреждения питающего провода нужно отдать продукт в пункт сбора электрических устройств. В случае возникновения неисправностей обратитесь к изготовителю или в сервисный центр Aqua Nova.
- Не поднимайте продукта, держась за его провод.
- Не допускайте детей к этому изделию. Если дети будут находиться в зоне работы устройства, рекомендуется надзор взрослых. Соприкосновение воды с электричеством может привести к серьёзной опасности для здоровья и жизни.
- После прекращения работы вынимайте вилку штепсельного разъёма силового кабеля продукта из розетки электросети.
- Не рекомендуется использовать добавочные элементы нерекомендуемых изготовителем продукта, что угрожает пожаром, ударом током или телесным повреждением.
- Для предотвращения риска получения удара электрическим током, не погружайте штепсель в воду.

ITL

Istruzioni per l'uso del filtro Aqua Nova NBF

I filtri Aqua Nova sono progettati per la pulizia e aerazione dell'acqua nel Tuo acquario. I nostri filtri sono facili da installare, si caratterizzano di una alta efficienza e facilità di manutenzione.

⚠️ **ATTENZIONE!**

Il filtro deve funzionare completamente immerso nell'acqua! E 'vietato utilizzare il filtro senza acqua. E 'vietata la riparazione o modifica del cavo di alimentazione.

Montaggio sicuro:

Prima di installare, scollegare tutti i dispositivi elettrici dell'acquario. Prima di installare, assicurarsi che il filtro non sia danneggiato - copertura rotta, cavo di alimentazione danneggiato. Non installare un filtro danneggiato. Non riparare o modificare il cavo di alimentazione. Il filtro può funzionare solo in acquari che si trovano all'interno, la temperatura dell'acqua nell'acquario non può superare i 35C.



INSTALLAZIONE

- 1) La parte superiore del filtro (1) - il corpo deve essere collegato con un recipiente di plastica del filtro (5), contenente una spugna filtrante.
- 2) Assicurarsi di aver collegato correttamente il corpo con il recipiente
- 3) Collegare il tubo per l'aerazione all'ugello di aerazione, (il tubo deve essere collocato al di fuori dell'acquario, il tubo aspira l'aria e aera l'acqua)
- 4) Utilizzando le ventose fissare il filtro sulla parete dell'acquario, completamente sotto l'acqua, il più spesso in un angolo dell'acquario.

Il filtro lavora in modo più efficace immerso tre centimetri sotto la superficie dell'acqua. Bisogna ricordarsi che per le ragioni dell'evaporazione dell'acqua, il livello di acqua si abbassa.

MANUTENZIONE DEL FILTRO. SOSTITUZIONE DEL MATERIALE FILTRANTE.

Prima di iniziare i lavori di manutenzione scollegare il filtro dalla corrente elettrica. Dopo rimuovere il filtro intero dall'acquario.

Per la sostituzione del materiale filtrante, rimuovere il corpo del motore.

Il materiale filtrante è un luogo per lo sviluppo dei batteri positivi, responsabili dell'eliminazione delle impurità nel Tuo acquario.

Una volta al mese, sostituire il materiale filtrante. Una volta all'anno, sostituire il rotore del filtro.

IMPORTANTE!

Questa apparecchiatura può essere utilizzata dai bambini di almeno 8 anni e da persone con ridotte capacità fisiche e mentali e da persone senza esperienza o conoscenza dell'apparecchiatura, se si fornisce la supervisione o la formazione riguardanti l'uso dell'attrezzatura in modo sicuro, affinché i rischi associati ad esso siano compresi. I bambini non dovrebbero giocare con l'attrezzatura. I bambini non sorvegliati non devono eseguire la pulizia e la manutenzione dell'attrezzatura. La combinazione di acqua ed elettricità è un rischio particolare per la salute.

⚠ Istruzioni di sicurezza !

- Si prega di leggere attentamente le istruzioni riportate di seguito.
- Assicurarsi che la tensione della presa di alimentazione corrisponde alla tensione indicata sull'etichetta del prodotto.
- Prima di riavviare, assicurarsi che il dispositivo è installato correttamente.
- La presa elettrica deve essere posizionata in un luogo asciutto e resistente all'acqua
- Tutti i collegamenti elettrici devono essere asciutti! Assicurarsi se l'acqua non scorre sul cavo elettrico fino alla presa. La posa del cavo in forma della lettera U garantisce che l'acqua non entra nella presa elettrica.
- Scollegare il dispositivo dalla corrente prima di ogni manutenzione.
- Prima di inserire le mani nell'acqua, staccare la prodotto dalla corrente.
- Il cavo di alimentazione non può essere cambiato o riparato. Se il cavo è danneggiato, l'apparecchio deve essere restituito al punto di raccolta di apparecchiature elettriche. Per motivi di sicurezza, tutte le riparazioni devono essere eseguite dal fabbricante del prodotto o servizio autorizzato Aqua Nova.
- Non sollevare l'apparecchio tirandolo per il cavo. Questo dispositivo non può essere utilizzato dai bambini. Se i bambini sono nel raggio d'azione del dispositivo è necessario un controllo costante da un adulto. Ricordate che la combinazione di acqua ed elettricità può essere una minaccia per la salute. La prodotto si spegne togliendo la spina dalla presa.
 - Non usare mai accessori che non sono raccomandati dal fabbricante dell'apparecchio. Ciò può provocare incendi, scosse elettriche o lesioni del corpo.
 - Per proteggersi da scosse elettriche, non immergere la spina nell'acqua.

CZ

Návod na použití filtru Aqua Nova NBF

Filtry Aqua Nova jsou určeny pro čištění a provzdušňování vody ve Vašem akváriu. Naše filtry charakterizuje snadnost montáže a údržby a vysoká účinnost.

⚠ VAROVÁNÍ!

Filtr by měl fungovat zcela ponořen ve vodě! Je zakázáno používat filtr bez vody. Je zakázáno opravit nebo upravit napájecí kabel.

Bezpečná montáž:

Před montáží odpojte ze sítě všechny elektrické akvarijní přístroje. Zkontrolujte, zda filtr není poškozen – prasklé pouzdro, poškozený napájecí kabel. Nemontujte poškozený filtr. Neopravujte a neměňte napájecí kabel. Filtr může fungovat pouze v akváriích, které se nachází v uzavřených prostorech, teplota vody v akváriu nesmí překročit 35°C.



INSTALACE

- 1) Horní část filtru (1) – tělo by mělo být spojeno s plastovou nádobou filtru (5), obsahující filtrační houbu.
- 2) Ujistěte se, že tělo je správně připojené k akváriu.
- 3) Připojte hadice pro provzdušňování k provzdušňovacímu nástavci (hadice se musí nacházet mimo akvárium, hadice nasává vzduch a provzdušňuje vodu).
- 4) Pomocí přísavek připevněte filtr ke stěně akvária, zcela pod vodou, většinou v rohu akvária.

Filtr pracuje neefektivněji, když je ponořen 3 cm do vody. Vezměte prosím na vědomí, že vzhledem k odpařování vody se hladina vody snižuje.

ÚDRŽBA FILTRU. VÝMĚNA FILTRAČNÍHO MATERIÁLU.

Před zahájením údržby odpojte filtr od elektrické sítě. Pak vyjměte celý filtr z akvária. Pro výměnu filtračního materiálu musíte odstranit kryt motoru. Filtrační materiál je místo pro rozvoj pozitivních bakterií, zodpovědných za odstranění nečistot ve Vašem akváriu. Jednou za měsíc vyměňte filtrační materiál. Jednou za rok vyměňte rotor filtru.

DŮLEŽITÉ!

Toto vybavení může být použito dětmi ve věku minimálně 8 let a osobami se sníženými fyzickými, duševními možnostmi a osobami, které nemají zkušenosti a informace o vybavení, jestliže bude zajištěn dozor nebo pokyny týkající se použití vybavení bezpečným způsobem, tak aby byly pochopeny ohrožení s tím spojené. Děti si nemohou hrát vybavením. Děti bez dozoru nemohou čistit a provádět údržbu vybavení. Kombinace vody a elektrické energie je velice nebezpečná pro zdraví

⚠ Bezpečnostní pokyny !

- Pozorně si přečtete následující pokyny.
- Ujistěte se, že napětí sítě odpovídá napětí, označenému na výrobním štítku.
- Před opětovným zahájením, se ujistěte, že zařízení je správně nainstalováno. Elektrická zásuvka by měla být umístěna v suchém a vodotěsném místě
- Všechna elektrická připojení musí být suchá! Ujistěte se, že voda neteče po napájecím kabelu do zásuvky sítě. Uspořádání kabelu v U-tvar zajistí, že se voda nedostane do zásuvky.
- Odpojte zařízení od elektrické sítě před každou údržbou.
- Než dáte ruce do vody, odpojte zařízení od proudu.
- Napájecí kabel nesmí být vyměňován ani opravován. Pokud je kabel poškozený, musí být vrácen na místo sběru elektrického odpadu.
- Z bezpečnostních důvodů by měly být všechny opravy prováděny výrobcem nebo autorizovaným servisem Aqua Nova.
- Nezvedejte zařízení uchopením za kabel. Toto zařízení nesmí používat děti. Nikdy nenechávejte děti bez dozoru v blízkosti zařízení. Pamatujte si, že kombinace vody a elektřiny může být nebezpečná pro zdraví.
- Zařízení se vypíná vytáhnutím zástrčky ze zásuvky.
- Nikdy nepoužívejte příslušenství, které nejsou doporučené výrobcem. To může způsobit požár, úraz elektrickým proudem nebo zranění těla.
- Chcete-li se chránit před úrazem elektrickým proudem, neponořujte zástrčku do vody.

SK

Návod na použití filtru Aqua Nova NBF

Filtry Aqua Nova jsou určeny pro čištění a provzdušňování vody ve Vašem akváriu. Naše filtry charakterizuje snadnost montáže a údržby a vysoká účinnost.

⚠ VAROVÁNÍ!

Filtr by měl fungovat zcela ponořen ve vodě! Je zakázáno používat filtr bez vody. Je zakázáno opravit nebo upravit napájecí kabel.

Bezpečná montáž:

Před montáží odpojte ze sítě všechny elektrické akvarijní přístroje. Zkontrolujte, zda filtr není poškozen – prasklé pouzdro, poškozený napájecí kabel. Nemontujte poškozený filtr. Neopravujte a neměňte napájecí kabel. Filtr může fungovat pouze v akváriích, které se nachází v uzavřených prostorech, teplota vody v akváriu nesmí překročit 35°C.



INSTALACE

- 1) Horní část filtru (1) – tělo by mělo být spojeno s plastovou nádobou filtru (5), obsahující filtrační houbu.
- 2) Ujistěte se, že tělo je správně připojené k akváriu.
- 3) Připojte hadice pro provzdušňování k provzdušňovacímu nástavci (hadice se musí nacházet mimo akvárium, hadice nasává vzduch a provzdušňuje vodu).
- 4) Pomocí přísavek připevněte filtr ke stěně akvária, zcela pod vodou, většinou v rohu akvária.

Filtr pracuje neefektivněji, když je ponořen 3 cm do vody. Vezměte prosím na vědomí, že vzhledem k odpařování vody se hladina vody snižuje.

ÚDRŽBA FILTRU. VÝMĚNA FILTRAČNÍHO MATERIÁLU.

Před zahájením údržby odpojte filtr od elektrické sítě. Pak vyjměte celý filtr z akvária. Pro výměnu filtračního materiálu musíte odstranit kryt motoru. Filtrační materiál je místo pro rozvoj pozitivních bakterií, zodpovědných za odstranění nečistot ve Vašem akváriu. Jednou za měsíc vyměňte filtrační materiál. Jednou za rok vyměňte rotor filtru.

DÔLEŽITÉ!

Toto zariadenie nesmú používať deti, ktoré nedovršili 8 rokov ani osoby s telesným alebo mentálnym postihnutím, ani osoby, ktoré nemajú žiadne skúsenosti so zariadením ani toto zariadenie dobre nepoznajú, ak im nebude zaistený vhodný dohľad alebo inštruktáž ohľadom používania zariadenia bezpečným spôsobom tak, aby riadne pochopili riziká s spojením s týmto zariadením. Deti sa nesmú hrať so zariadením. Deti bez dohľadu nesmú čistiť ani vykonávať údržbárske práce na zariadení. Voda v spojení s elektrinou vážne ohrozuje ľudské zdravie.

⚠ Pomoc !

- Dôkladne si prečítajte tenot návod. Presvedčte sa, že elektrické napätie vo vašej zástrčke spĺňa požiadavky elektrického napätia, ktoré je uvedené na obale výrobku, ak chcete zapnúť výrobek uistite sa, že je správne zamontovaný.
- Všetky elektrické káble musia byť suché!
- Dávajte si pozor, aby elektrický kábel nebol mokrý a voda po ňom nasplávala do zástrčky. Zabezpečte zástrčku ak elektrický kábel uložíte v tvare písmena U.

- Ak budete vykonávať údržbu, vypnite zariadenie zo zástrčky.
- Kábel sami nevymieňajte a ani neopravujte. Ak výrobek je pokodený zaneste ho do zberných dvorov alebo miest na to určených. Všetky nápravy musia byť vykonávané u výrobcu alebo v servise Aqua Nova.
- Neunášajte zariadenie táhajúc za kábel. Deti nemôžu dotýkať zariadenie, musíte zabezpečiť im stály nadzor dospelých. Pamätajte si, že kombinácia vody a električky je veľmi nebezpečná.
- Zariadenie sa vypína tak, že ju vytiahnete zo zástrčky. Nikdy nepoužívajte pomocné doplnky, ktoré nie sú vo výbave a odporúčané cez výrobcu.
- Nenamáčajte do vody zásuvku pretože vás môže zasiahnuť elektrický prúd.

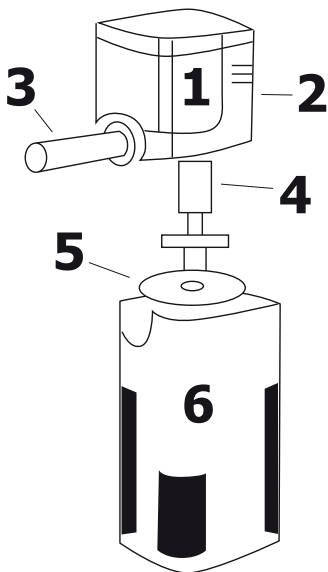

	NBF-1800	220-240V,50Hz	30W	1800l/h	250 L
	NBF-1200	220-240V,50Hz	25W	1200l/h	200 L
	NBF-800	220-240V,50Hz	15W	800l/h	150 L
	NBF-500	220-240V,50Hz	6W	500l/h	100 L
	NBF-300	220-240V,50Hz	3W	300l/h	50 L
Napätie, častotlivosť Voltage Frequency					
Moc Power					
Max. výdajnosť Max. flow rate					
Pojemnosť akvárium Aquarium capacity					

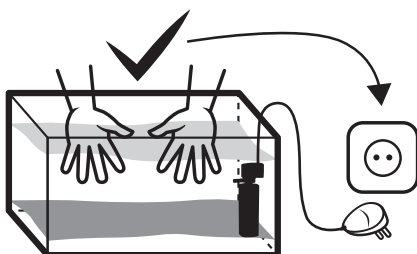
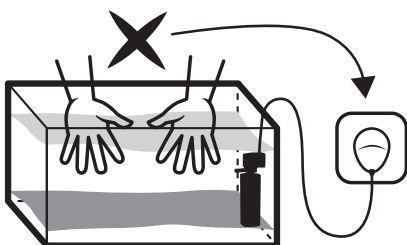

NBF

nazwa urządzenia / name of product / Nombre del producto / název zařízení / Gerätbezeichnung / le nom du produit / Názov zariadenia / Nome del prodotto / название устройства

pieczęć punktu sprzedaży / stamp of the place of purchasing / Sello del punto de venta / razítko prodejniho miesta / Stempel der / Verkaufsstelle / timbre du point de vente / Pečiatka predajne / Il timbro del punto di vendita / печать магазина

PL

Urządzenie objęte jest 24 miesięcznym okresem gwarancyjnym na bezawaryjność licząc od daty zakupu. Zachowaj dowód sprzedaży. Gwarancja obejmuje uszkodzenia powstałe z winy producenta, tzn. błędy w montażu czy wady materiałowe. Gwarancja nie obejmuje niewłaściwego użytkowania urządzenia (nie przestrzeganie zasad właściwego użytkowania i konserwacji) lub naturalnego zużycia. Klient zgłaszający reklamację zobowiązany jest wysłać urządzenie wraz z dowodem zakupu na adres producenta lub dystrybutora. W przypadku zakupu na działalność gospodarczą (produkt wykorzystywany do prowadzenia działalności gospodarczej) producent udziela 12 miesięcznej gwarancji na produkt.

ENG

The manufacturer provides a 24 month guarantee, beginning on the date of purchase. The guarantee covers defects arising from manufacturer fault i.e. defective materials or workmanship. It does not cover mechanical and other damage caused by improper handling or construction changes introduced by the user. If a claim is to be made, please return to the shop, where you have bought this product, and present receipt showing date of purchase, proof of date and purchase is a prerequisite for accepting the claim. In the case of a business purchase (product bought to be used in commercial use, not private), the manufacturer provides a 12-month product warranty.

ESP

La bomba está cubierta por la garantía limitada de dos años sobre la fiabilidad de la fecha de compra. Guarde el comprobante de compra. La garantía cubre los daños causados por culpa del fabricante, es decir, errores o defectos en los materiales de montaje. La garantía no incluye el uso indebido de la bomba (el incumplimiento en el mantenimiento), o el desgaste natural. El cliente al realizar el reclamo está obligado a enviar el producto, junto con el comprobante de compra, a la dirección del distribuidor. En el caso de una compra comercial (producto usado para desarrollo de la actividad comercial), el fabricante deberá proporcionar una garantía de 12 meses sobre el producto.

CZ

Na zařízení se vztahuje 24měsíční záruční doba na bezporuchovost, se začátkem od data nákupu. Doklad o nákupu si uchovejte. Záruka se vztahuje na poškození vzniklá vinou výrobce, tzn. na chyby v montáži nebo materiálové závady. Záruka se nevztahuje na nesprávné používání zařízení (nedodržování zásad správného používání a údržby). Zákazník podávající reklamaci je povinen zaslat zařízení spolu s dokladem o nákupu na adresu výrobce nebo distributora. V případě nákupu pro firmu (produkt používaný k provozování firmy) poskytuje výrobce záruku na 12 měsíců.

PL

Zgodnie z ustawą o użytym sprzęcie elektrycznym i elektronicznym urządzenia nie należy wyrzucać do śmietnika. Selekcjonowanie i utylizacja tego typu urządzeń przyczyni się do ochrony środowiska naturalnego. Uwaga! Wyrzucanie sprzętu elektronicznego lub elektrycznego do śmietnika grozi karą grzywny. Użytkownik jest zobowiązany do dostarczenia użytego produktu elektrycznego do wyspe cjalizowanego punktu zbiórki, gdzie odpad zostanie przyjęty bezpłatnie.

ENG

It is forbidden to dispose of used electric and electrical equipment in a trash bin. Segregating and proper utilization of this kind of waste leads to conserving the resources of natural environment and allows avoiding negative influence on health as it can be endangered by improper waste handling. The user is responsible for delivering the used product to a specialized collection point where it will be accepted free of charge. You can obtain information about such a facility at the local authorities, or by asking either the seller or the manufacturer service.

ESP

Bajo la Ley de Residuos Eléctricos y Electrónicos las bombas no se deben colocar en la basura. La selección y utilización de estos dispositivos contribuyen a la protección del medio ambiente. Atención! Eliminación de equipos eléctricos y electrónicos a la basura amenaza con una multa. El usuario está obligado a entregar los residuos de productos eléctricos a los puntos de recogida designados, donde se aceptan los residuos de forma gratuita.

CZ

V souladu se zákonem o použitém elektrickém a elektronickém zařízení nesmí být vyhozeno do klasického odpadu. Třídění a likvidace zařízení tohoto typu přispěje k ochraně životního prostředí. Pozor! Vyhozením elektrického nebo elektronického zařízení do klasického odpadu se vystavujete postihu pokoutou. Uživatel je povinen odevzdat opotřebovaný elektrický výrobek na specializovaném sběrném místě, kde bude odpad bezplatně převzat.

DE

Gemäß dem Gesetz über Entsorgung von gebrauchten Elektrogeräten darf man Geräte nicht in Mülltonne entsorgen. Sortieren und korrekte Entsorgung schützt die Natur! Achtung! Entsorgung von Elektrogeräten in die Mülltonne wird mit Strafgehd bedroht. Der Verbraucher ist verpflichtet die verbrauchten Produkte einer Sammelstelle für Elektrogeräte zu führen, wo sie kostenlos entsorgt werden.

FR

Conformément à la loi sur les déchets d'équipements électriques et électroniques les appareils ne doivent pas être jetés à la poubelle. Sélection et recyclage de ce type d'équipement permettront de protéger l'environnement. Attention! Jeter des équipements électriques ou électroniques à la poubelle le menace d'une amende. L'utilisateur est tenu de livrer les déchets électriques à des points spécifiques de collection, où les déchets seront acceptés sans frais.

SK

V súlade so zákonom o opotrebených elektrospotrebičoch zariadenie sa nesmie hodiť do koša na odpad. Odovzdanie opotrebeného elektrospotrebiča na miesto zbierky elektroodpadu pomáha chrániť životné prostredie. Upozornenie! Za hodenie elektroodpadu do bežného odpadu hrozí pokuta. Po užitve je povinný dodať opotrebený elektrospotrebič na miesto zbierky elektroodpadu, kde takýto elektroodpad odovzdá bezplatne.

ITL

Secondo la legge sui rifiuti di apparecchiature elettriche ed elettroniche gli apparecchi non devono essere smaltiti nella spazzatura. Selezione ed utilizzo di questo tipo di apparecchiature aiuterà a proteggere l'ambiente. Attenzione! Smaltimento di apparecchiature elettroniche o elettriche nella spazzatura insieme ai rifiuti urbani è punibile con una multa. L'utente è obbligato a consegnare i prodotti elettrici usati ai punti di raccolta designati, dove i rifiuti saranno accettati gratuitamente.

RU

В соответствии с законом об отходах электрического и электронного оборудования, не разрешается выбрасывать насос. Надлежащая утилизация и раздельный сбор старых устройств позволяет предотвратить потенциальное загрязнение окружающей среды. Отбор и утилизация способствует охране окружающей среды. Внимание! За выбрасывание электронного или электрического оборудования в мусор угрожает штраф. Пользователь обязуется возвращать электрические и электронные продукты бесплатно в места сбора установленные для этой цели или по месту продажи.

DE

Die Garantie für das Gerät beträgt 24 Monate und beginnt mit dem Einkaufsdatum. Bewahren Sie bitte daher den Einkaufsbeweis. Die Garantie erstreckt sich auf Mängel, die durch Hersteller verschuldet sind, wie Zusammenbau- oder Rohstofffehler. Die Garantie gilt nicht für natürliche Abnutzung. Sie erstreckt sich auch nicht auf Fälle der unkorrekten Umgang oder Reinigung der Pumpe. Im Falle einer Garantiereparatur ist der Kunde verpflichtet, das Gerät mit dem Einkaufsbeweis an den Hersteller ggf. Verkäufer zu schicken. Kaufst du das Produkt für gewerbliche Zwecke (Bebrauch im Rahmen der gewerblichen Tätigkeit), so gewährt der Hersteller 12 Monate Garantie.

FR

Die Garantie für das Gerät beträgt 24 Monate und beginnt mit dem Einkaufsdatum. Bewahren Sie bitte daher den Einkaufsbeweis. Die Garantie erstreckt sich auf Mängel, die durch Hersteller verschuldet sind, wie Zusammenbau- oder Rohstofffehler. Die Garantie gilt nicht für natürliche Abnutzung. Sie erstreckt sich auch nicht auf Fälle der unkorrekten Umgang oder Reinigung der Pumpe. Im Falle einer Garantiereparatur ist der Kunde verpflichtet, das Gerät mit dem Einkaufsbeweis an den Hersteller ggf. Verkäufer zu schicken. Kaufst du das Produkt für gewerbliche Zwecke (Bebrauch im Rahmen der gewerblichen Tätigkeit), so gewährt der Hersteller 12 Monate Garantie.

SK

Na zariadenie sa udeľuje 24-mesačná záruka na spoľahlivú prácu, počnúc od dňa kúpy za riadenia. Zachovajte doklad o kúpe. Záruka sa vzťahuje na poškodenia vzniknuté na strane výrobcu, tzn. montážne chyby alebo chyby materiálu. Záruka sa nevzťahuje na používanie za riadenia v rozpore s návodom (nedodržiavanie pokynov na použitie zariadenia a jeho správnu údržbu). Klient, ktorý prihlasuje reklamáciu, je povinný odoslať zariadenie spotvrdením o jeho kúpe na adresu výrobcu alebo distribútora. Ak ste kúpili čerpadlo na podnikateľské účely (využívate výrobok v rámci podnikateľskej činnosti) výrobca poskytuje na výrobok 12-mesačnú záruku.

ITL

L'apparecchio è coperto da un periodo di garanzia di 24 mesi dalla data di acquisto. Conservare la prova di acquisto. La garanzia copre i danni causati per colpa del produttore, cioè gli errori di assemblaggio o difetti di materiale. La garanzia non copre l'uso improprio dell'apparecchio (mancato rispetto dei principi del corretto uso e della manutenzione). Il cliente che reclama, è tenuto a inviare l'apparecchio insieme alla prova di acquisto all'indirizzo del produttore o del distributore. Nel caso di acquisto per la ditta (prodotto utilizzato nell'ambito dell'attività economica) il produttore fornisce una garanzia del prodotto di 12 mesi.

RU

Гарантия на насос устанавливается на 24 месяца с даты покупки. Сохраните кассовый чек на изделие. Гарантия распространяется на изделия, выход из строя которого, обуславливается заводским браком материала или монтажа. Гарантия не распространяется на износ механические повреждения, возникшие по вине потребителя, совершенные в результате неправильного использования и обслуживания, самостоятельного ремонта. В случае проблем немедленно вышлите насос вместе с кассовым чеком по адресу производителя или дистрибьютора. В случае покупки насоса для хозяйственной деятельности (продукта, используемого для ведения бизнеса), производитель предоставляет 12-месячную гарантию на продукт.

